

Зміст

ЗМІСТ	2
1. ПРАВИЛА БЕЗПЕЧНОЇ ЕКСПЛУАТАЦІЇ	4
2. ЗАГАЛЬНІ ВІДОМОСТІ	5
3. ПРИНЦИП РОБОТИ	5
4. ТЕХНІЧНІ ХАРАКТЕРИСТИКИ ПРИЛАДУ	6
5. МОНТАЖ «ОПТИМАКС®» НА СТІНУ	7
6. ВСТАНОВЛЕННЯ ЕЛЕКТРОРАДІАТОРА «ОПТИМАКС®» НА ПІДСТАВКИ	8
7. УВІМКНЕННЯ ПРИЛАДУ	9
8. РЕЖИМИ РОБОТИ ПРИЛАДУ	10
9. ЗАВОДСЬКІ НАСТРОЙКИ РЕЖИМІВ РОБОТИ	11
10. ФУНКЦІЇ	11
10.1 ПРОГРАМУВАННЯ РЕАЛЬНОГО ЧАСУ ТА АВТОМАТИЧНОЇ ЗМІНИ РЕЖИМІВ	11
10.2 БЛОКУВАННЯ КЛАВІАТУРИ, ВІДКЛЮЧЕННЯ ДИСПЛЕЮ, БЛОКУВАННЯ КЛАВІАТУРИ ПАРОЛЕМ	14
10.3 ЗМІНА ЯСКРАВСТІ ВІДОБРАЖЕННЯ ДИСПЛЕЯ	15
11. РОБОТА ПРИЛАДУ З ЗОВНІШНІМИ ПРИСТРОЯМИ ТА В РЕЖИМІ ОСНОВНИЙ/ДУБЛЮЮЧИЙ	16
12. РЕКОМЕНДАЦІЇ ПО ОБСЛУГОВУВАННЮ ПРИЛАДУ	17
13. ТАБЛИЦЯ НЕСПРАВНОСТІ ПРИЛАДУ	18
14. РОБОТА ПРИЛАДУ ПРИ НАЯВНОСТІ НЕСПРАВНОСТІ	19
15. ГАРАНТІЙНІ ЗОБОВ'ЯЗАННЯ	20
16. СЕРТИФІКАТИ	22

ШАНОВНИЙ КЛІЄНТ!

Ми вдячні за вибір нашої продукції – радіатору опалення з автоматичним терморегулятором «ОПТИМАКС®». Ми впевнені, що він принесе Вам тепло, комфорт та економію.

ВАЖЛИВО!

До початку експлуатації, будь-ласка, уважно вивчіть цю інструкцію. Це допоможе забезпечити правильну та безпечну експлуатацію радіатору опалення з автоматичним терморегулятором «ОПТИМАКС®» моделі «ЕнергоОптима» (далі ПРИЛАД). В свою чергу, це забезпечить комфорт в Вашому приміщенні, а також зменшить Ваші витрати на опалення.

1. Правила безпечної експлуатації

1. Перед початком експлуатації приладу, уважно вивчіть цю інструкцію.
2. ПРИЛАД призначений для використання з наступними параметрами напруги в мережі: 230В \pm 20%, частота струму 50Гц).
3. Не використовуйте ПРИЛАД в приміщеннях з вологістю більше 80%.
4. Не забудьте вийняти дротяний датчик контролю температури (**мал.1**), який знаходиться між секціями радіатора.
5. Не розташовуйте дротяний датчик контролю температури на підлозі, в кутку, на підвіконні, в місці попадання прямих сонячних променів, а також ближче 50мм від радіатора.
6. Ознайомтеся із стандартними налаштуваннями режимів роботи ПРИЛАДУ (пункт 8), а також з можливостями по їх зміні (пункт 10).
7. ПРИЛАД розрахований на цілодобову роботу. Виключення з мережі рекомендується при транспортуванні або обслуговуванні.
8. ПРИЛАД не призначений для використання дітьми і людьми з обмеженими можливостями без нагляду інших осіб.
9. Використовуйте ПРИЛАД лише за призначенням.
10. Забороняється самостійно ремонтувати ПРИЛАД.
11. Не допускайте пряме попадання рідини на електричну частину ПРИЛАДУ.
12. Якщо на електричну частину ПРИЛАДУ попала рідина, не включайте ПРИЛАД в мережу.
13. Тримайте ПРИЛАД в чистоті.
14. Щоб уникнути перевантаження проводки, не підключайте в ту ж розетку інші потужні прилади.
15. Встановлюйте ПРИЛАД за схемами (мал. 2, 3, 4, 5) вказаним в пункті 5 або 6 даній інструкції.
16. Бережіть ПРИЛАД від механічних пошкоджень.
17. Зберігайте упаковку, дану інструкцію з гарантійним талоном в період гарантійного терміну експлуатації ПРИЛАДУ.

2. Загальні відомості

«ОПТИМАКС®» - електричний опалювальний прилад, призначений для автономного обігріву приміщень будь-якого типу. Його можна використовувати як основне, так і як додаткове опалення.

3. Принцип роботи

1 – Біметалеві або Алюмінієві секції

(радіатор)

2 – Кран Маєвського

3 – Нагрівальний елемент (Тен)

4 – Блок управління

5 – Екран

6 – Цифровий датчик температури повітря

7 – Цифровий датчик температури радіатора

8 – Мережевий кабель з вилкою

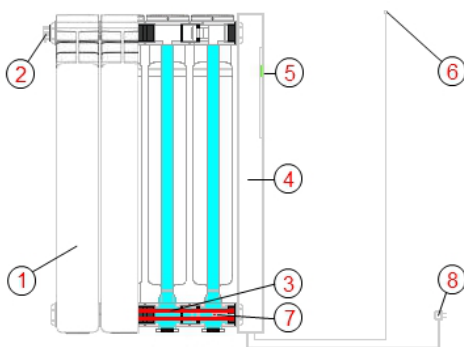

Мал.1

Нагрівальний елемент (3) (ТЕН) (мал.1), розташований усередині радіатора (1) по всій його довжині, рівномірно нагріває теплоносій (відповідно, і радіатор) до заданої температури, контрольованої вбудованим цифровим термодатчиком (7). Досягнувши заданої температури повітря в приміщенні, контрольованої виносним цифровим датчиком (6), електрорадіатор переходить у режим очікування.

4. Технічні характеристики приладу

- Напруга живлення 230В \pm 20%
- Частота напруги живлення 50Гц
- Споживана потужність 360...1440Вт (див. модельний ряд)
- Діапазон регулювання температури прогрівання приміщення від +1 до +30°C
- Діапазон регулювання температури нагрівального елемента (Тена) від +40°C до +70°C
- Електронний захист від перегріву
- Годинник реального часу
- 4 програмованих режиму роботи пристрою: «Основний», «Додатковий», «Резервний», «Черговий»
- 7 функцій роботи пристрою: «Програмування автоматичної зміни режимів роботи», «Регулювання яскравості відображення», «Блокування клавіатури», «Відключення дисплея», «Захист клавіатури паролем», «Автоматичне блокування»
- 3 Базових налаштування функції «Програмування автоматичної зміни режимів роботи» - «Квартира», «Офіс», «Дача»

Модель	Площа обігріву, до	Габарити (В x Д x Ш), мм
Радіатор «ОПТИМАКС®» 3 секцій - 0,36кВт	2 - 4 кв. м.	570 x 315 x 96
Радіатор «ОПТИМАКС®» 4 секцій - 0,48кВт	4 - 6 кв. м.	570 x 395 x 96
Радіатор «ОПТИМАКС®» 5 секцій - 0,60кВт	6 - 8 кв. м.	570 x 475 x 96
Радіатор «ОПТИМАКС®» 6 секцій - 0,72кВт	8 - 10 кв. м.	570 x 555 x 96
Радіатор «ОПТИМАКС®» 7 секцій - 0,84кВт	10 - 12 кв. м.	570 x 635 x 96
Радіатор «ОПТИМАКС®» 8 секцій - 0,96кВт	12 -14 кв. м.	570 x 715 x 96
Радіатор «ОПТИМАКС®» 9 секцій - 1,08кВт	14 - 16 кв. м.	570 x 795 x 96
Радіатор «ОПТИМАКС®» 10 секцій - 1,20кВт	16 - 18 кв. м.	570 x 875 x 96
Радіатор «ОПТИМАКС®» 11 секцій - 1,32кВт	18 - 20 кв. м.	570 x 955 x 96
Радіатор «ОПТИМАКС®» 12 секцій - 1,44кВт	20 - 22 кв. м.	570 x 1035 x 96

* Модельний ряд може мінятися або доповнюватися Виробником.

5. Монтаж «ОптиМакс®» на стіну

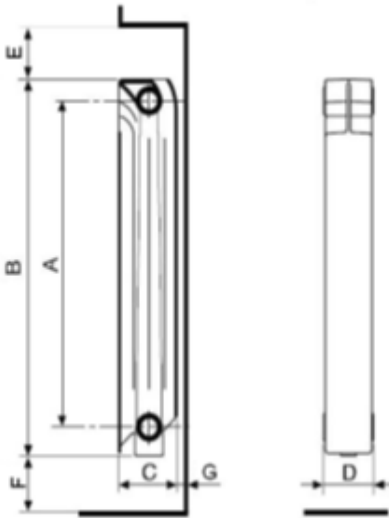

Розмір	Мінімальний, мм	Оптимальний, мм
A	500	500
B	575	575
C	96	96
D	80	80
E	50	50
F	100	150
G	30	30*

* - залежить від виступу підвіконня

Мал.3

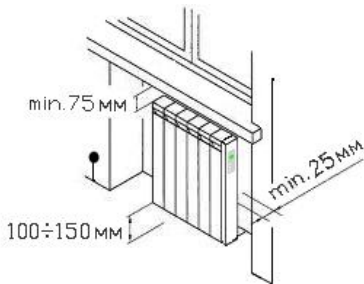

Електрорадіатор «ОПТИМАКС®» монтується на стіну на спеціальні кронштейни (конструкція кронштейна залежить від матеріалу і товщини стіни) (мал.3).

6. Встановлення електрорадіатора «ОптиМакс®» на підставки

Підставка (1) кріпиться до основи радіатора (3) (нижній колектор) на скобу (2), яка фіксується шайбою (5) і гайкою (4) (мал.4).

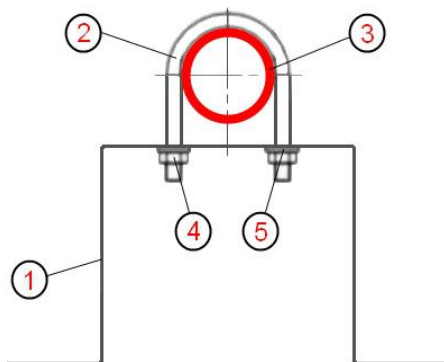

Мал.4

7. Увімкнення приладу

Дістаньте датчик, складений між секціями електрорадіатора. Прикріпіть датчик на стіну на висоті не нижче 1м від підлоги і не ближче 0,5м від радіатора.

Не розміщуйте датчик поблизу радіатора, на підлозі, на підвіконні, в місці прямого попадання сонця і на протязі (оскільки це може спотворити дані температури у Вашому приміщенні, що у свою чергу може вплинути на правильну роботу ПРИЛАДУ).

Увімкніть прилад в мережу. На екрані відображається індикація температури кімнати 

8. Режими роботи приладу

Прилад може використовувати у своїй роботі 4 програмованих режими. Умовно назовемо їх

«Основний»  «Додатковий»  «Резервний» 
та «Черговий»  (заводські параметри для коректної роботи автоматичного перемикачання при базових настройках).

При першому включенні пристрою на табло відображається поточний режим, а також температура кімнати . Далі «Основне меню». Ближача точка справа вгорі після температури кімнати вказує на те, що прилад нагрівається. Якщо точка не блимає - не нагрівається.

Для перемикачання режимів швидко натисніть «Режим». На дисплеї відобразяться поточні настройки температури кімнати. Після цього натискайте коротко «Режим», поки не виберете потрібний режим, потім коротко натисніть «Ввод». Режим встановлено.

Для установки температури кімнати в поточному режимі - коротко натисніть «Режим». Після цього кнопками «+» і «-» виберіть потрібну температуру і зафіксуйте кнопкою «Ввод». Температура встановлена.

УВАГА! При програмуванні температури кімнати в різних режимах, підтверджувати температуру кнопкою «Ввод» потрібно в кожному режимі окремо.







Також, для кожного режиму, використовуються свої програмовані налаштування температури радіатора. «Основний»  «Додатковий»  «Резервний»  та «Черговий» .

Щоб перейти в зміну параметрів температури радіатора в «Основному меню» натисніть і утримуйте 2 секунди кнопку «Режим». Введення значення температури контролює аналогічний, як і в «Основному меню»

Приклад відображення налаштувань температури + 70°C у Прилада в «Основному» режимі роботи 

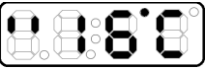
УВАГА! При програмуванні температури приладу в різних режимах, підтверджувати температуру кнопкою «Ввод» потрібно в кожному режимі окремо.

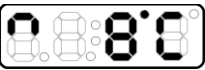
9. Заводські настройки режимів роботи

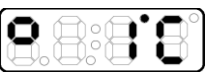
Режими роботи	Температура радіатора	Температура повітря
«Основний»		
«Додатковий»		
«Резервний»		
«Черговий»		

10. Функції

10.1 Програмування реального часу та автоматичної зміни режимів

1) Перед початком програмування встановіть бажану температуру кімнати , а також температуру приладу, згідно п. 8 у всіх режимах роботи.

2) Налаштування реального часу

Годинник реального часу забезпечує роботу сервісних режимів, що використовують для виконання запрограмованих дій. Відлік часу продовжується навіть при відключенні пристрою від мережі.

У «Основному меню» натискаємо і утримуємо 2 секунди кнопку «Ввод». На табло

відображаються годинник реального часу .

Для установки години - коротко натисніть «Ввод», кнопками «+» і «-» встановлюєте поточний годину. Для підтвердження - натискаємо «Ввод». Після підтвердження, переходимо до установки хвилин. Кнопками «+» і «-» вибираємо хвилини і підтверджуємо кнопкою «Ввод».



Після цього на дисплеї відобразяться налаштування дня тижня, в даному випадку це «День 2» - вівторок. Кнопками «+» і «-» вибираємо поточний день тижня і підтверджуємо кнопкою «Ввод». Годинник реального часу встановлений.

При переході до наступного пункту меню кнопкою «Режим» введені дані не зберігаються.

3) Налаштування функції автоматичної зміни режимів

У «Основному меню» натискаємо і утримуємо 2 секунди кнопку «Ввод». На табло



відображається годинник реального часу

Після цього утримуємо більше 2 секунд «Режим». На дисплеї висвічується



де 1 - це день тижня (понеділок), 10 - година доби і останній символ - який режим роботи запрограмований на цю годину доби.

Кнопками «+» і «-» вибираємо годину доби, на який ми хочемо налаштувати автоматичне включення одного з режимів. Натискаємо «Ввод» - на дисплеї блимає відображення режиму. Кнопкою «Режим» вибираємо один з режимів і підтверджуємо вибір кнопкою «Ввод». Налаштовуємо так для кожної години на весь тиждень. Якщо всі налаштування зроблені - утримуємо 2 секунди кнопку «Режим» і ми повернулися в відображення годинника реального часу.

Для включення функції автоматичної зміни режимів - в режимі відображення годинника реального часу - 3 рази натискаємо «Режим», на дисплеї відображається



де d2 - поточний день тижня, блимаюча 0f - вимкнена функція



автоматичної зміни режимів. Кнопками «+» і «-» міняємо значення на

Підтверджуємо «Ввод». Функція встановлена і включена. Вихід з меню реального часу - утримуємо «Ввод» 2 секунди. Якщо все зроблено вірно, на дисплеї відображається



де перший символ - поточний режим роботи, точка внизу зліва від

температури - включена функція автоматичної зміни режимів, 20 - поточна температура кімнати.

4) Попередні налаштування функції автоматичної зміни режимів

Існують попередні налаштування для функції автоматичної зміни режимів. «Квартира», «Офіс» та «Дача».

Для їх використання в «Основному меню» натискаємо і утримуємо 2 секунди кнопку

«Ввод». На табло відображається меню реального часу .

Після цього утримуємо більше 2 секунд «Режим». На дисплеї висвічується



Після цього для включення одного з встановлених налаштувань натискаємо:

- утримання більше 2 секунд «Режим» та «+» - «Квартира»

- утримання більше 2 секунд «Режим» та «-» - «Офіс»

- утримання більше 2 секунд «Режим» та «Ввод» - «Дача».

«Квартира» - з 1 по 5 день - з 0 до 8 годин - «Основний режим», з 9 до 17 - «Додатковий режим», з 18 до 23 - «Основний режим». З 6 по 7 день - з 0 до 23 - «Основний режим».

«Офіс» - з 1 по 5 день - з 0 до 8 годин - «Додатковий режим», з 9 до 17 - «Основний режим», з 18 до 23 - «Додатковий режим». З 6 по 7 день - з 0 до 23 - «Резервний режим».

«Дача» - з 1 по 5 день - з 0 до 23 годин - «Резервний режим», з по 7 день - «Основний режим».

УВАГА! Налаштування створені для зручності і швидкості програмування. Однак, для досягнення максимального ефекту, їх потрібно доопрацювати під Ваші реалії.

10.2 Блокування клавiатури, Вiдключення дисплею, Блокування клавiатури паролем

Для того щоб забезпечити ПРИБОР (його правильну роботу) вiд втручання дiтей або стороннiх особi, Ви можете заблокувати клавiатуру.

1) Звичайне блокування клавiатури

Для звичайного блокування клавiатури в «Основному меню» одночасно утримуємо бiльше 2 секунд «+» i «-». Для розблокування також утримуємо бiльше 2 секунд «+» i «-». Якщо клавiатура заблокована, то в «Основному меню» замість лiтери C (температура),

вiдображається буква L 

2) Вiдключення дисплея, Блокування клавiатури паролем, Автоувiмкнення блокування

Для вклучення функцiй, в «Основному меню», утримуємо бiльше 2 секунд «Режим». На

монiторi вiдображається температура радiатора . Пiсля цього для входу в налаштування одночасно натискаємо «+» i «-» бiльше 2 секунд. На монiторi

вiдображається  Cd - функцiя вiдключення дисплея при блокуванні клавiатури. Кнопками «+» i «-» вибираємо вклучити (on) або вимкнути (of) її. Пiсля вибору, пiдтверджуємо кнопкою «Ввод». Пiсля пiдтвердження на дисплеї вiдображається

 AL - функцiя автоматичного блокування клавiатури через 1 хвилину при неактивностi клавiатури. Кнопками «+» i «-» вибираємо вклучити (on) або вимкнути (of) її. Пiсля вибору, пiдтверджуємо кнопкою «Ввод». Пiсля пiдтвердження на дисплеї

вiдображається  CP - функцiя захисту Приладу паролем. Кнопками «+» i «-» вибираємо вклучити (on) або вимкнути (of) її. Пiсля вибору, пiдтверджуємо кнопкою

«Ввод». Пiсля пiдтвердження на дисплеї вiдображається  У цьому меню вибираємо пароль. Кнопками «+» i «-» вибираємо перший символ (0-F) пароля, пiдтвердження «Ввод», потiм другий символ i так далi. Пiсля пiдтвердження останнього

символу, на дисплеї вiдобразиться  або  в залежностi вiд налаштувань.

При переході до наступного пункту меню кнопкою «Режим» введені дані не зберігаються.

Після налаштування вище перелічених функцій, виходимо з меню утриманням більше 2 секунд кнопок «+» і «-».

3) В залежності від обраних функцій відображення - спосіб виходу з блокування буде відрізнятися. Розглянемо наочно всі варіанти

- Вимкнені всі функції. На дисплеї відображається  Для виходу з блокування натискаємо одночасно «+» і «-» - утримуємо більше 2 секунд.

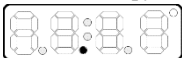
- Включена функція Відключення дисплея. При блокуванні на дисплеї відображається  Для виходу з блокування натискаємо одночасно «+» і «-» - утримуємо більше 2 секунд.

- Включена функція захисту паролем. При спробі розблокувати кнопками «+» і «-», на моніторі відобразиться  Кнопками «+» і «-» вибираємо значення першого символу коду. Потім підтверджуємо кнопкою «Ввод», після цього вибираємо значення другого символу і так далі. Якщо пароль введений вірно, клавіатура розблокована, якщо не вірно, то - ні.

УВАГА! Вибирайте пароль, який Ви згадасте. У випадку, якщо Ви забули пароль - вимкніть Прилад, утримуйте одночасно «+» і «-» і включіть Прилад. На дисплеї

висвічуються 4 символи, наприклад  Зв'яжіться з нашим сервісним центром і назвіть ці символи. Протягом 24 годин Вам назвуть пароль для Вашого Приладу.

10.3 Зміна яскравості відображення дисплея

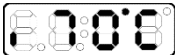
У «Основному меню» утримуйте більше 2 секунд кнопку «Режим». На дисплеї відображається  зміна яскравості проводиться кнопками «+» і «-». Підтвердження вибору - кнопка «Ввод».

11. Робота приладу з зовнішніми пристроями та в режимі Основний/дублюючий

Існують додаткові пристрої для більш зручної та швидкої роботи з приладом:

- Пульт Керування TX-1 (пульт керування та автономний датчик температури приміщення)
- Передаючий модуль RX-1 (передаючий модуль на батарею)

а) Для роботи Пульта Керування з приладом (приладами), потрібно налаштувати канал зв'язку та адресу приладу. Для цього в «Основному меню» на приладі або Пульті Керування натискаємо та утримуємо 2 секунди «Ввод» та «Режим». На екрані

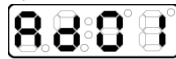

відображається адреса приладу (пульта) . Вибираємо кнопками «+» та «-» адресу приладу, і натискаємо «Ввод». Адресу змінено.

Для зміни каналу зв'язку в «Основному меню» на приладі або Пульті Керування натискаємо та утримуємо 2 секунди «Ввод» та «Режим». На екрані відображається адреса



приладу (пульта) . Після цього утримуємо більше 2 секунд «Ввод». На



екрані відображається канал зв'язку . Вибираємо кнопками «+» та «-» канал зв'язку, і натискаємо «Ввод». Канал змінено.

УВАГА! На Пульті керування для більш швидкого та простого доступу для зміни адреси пульта – існує окрема кнопка «Зміна адреси».

б) Для роботи приладів в режимі Основний/дублюючий, прилади повинні бути з'єднані спеціальним кабелем (тільки на заводі-виробнику. Самовільне з'єднання неможливе).

Цей режим дозволяє керувати включенням декількох приладів, за командою одного приладу, який є керуючим – Основним. Для цього потрібно встановити який з приладів є Основним, а які дублюючими. Для цього в «Основному меню» на приладі або Пульті Керування натискаємо та утримуємо 2 секунди «Ввод» та «Режим». На екрані



відображається адреса приладу (пульта) . Після цього утримуємо більше 2

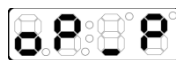

секунд «Режим». На екрані відображається - прилад Основний, або



- прилад Дублюючий. Для зміни типу приладу – кнопками «+» та «-» вибираємо тип та зберігаємо вибір кнопкою «Ввод».

УВАГА!!! Коли прилад працює як дублюючий, на екрані відображається але всі інші налаштування працюють як за звичайно.

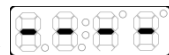

12. Рекомендації по обслуговуванню приладу

Для оптимальної роботи Приладу рекомендуємо 1 раз на 2-3 тижні робити наступні дії:

- 1) Вимкнути прилад з мережі.
- 2) Охолодити прилад до кімнатної температури (не менше 1 години).
- 3) Відкрутити кран Маєвського (викруткою) та спустити повітря.
- 4) Закрутити кран Маєвського.



Після цього можна включити прилад і працювати в звичайному режимі.

УВАГА!!! п. 12 Рекомендації по обслуговуванню приладу – відносяться до Приладів в яких використовуються Алюмінієві радіатори. Якщо Ваш Прилад вироблений на основі Біметалічних секцій (дата виробництва після 01 Травня 2016 року) – спускати повітря потрібно 1 раз перед початком сезону опалювання.

13. Таблиця несправності приладу

Код помилки	Назва помилки	Усунення несправностей
Прилад не вмикається	Згорів запобіжник або поламана плата	Зверніться в сервісний центр
Блимає E1	Несправність датчика радіатора	
Блимає E2	Несправність датчика повітря	
Блимає E3	Несправний Симистр	
Блимає точка автоматичного перемикання режимів	Помилка реального часу	
Прилад підтікає	Порушення герметизації приладу	
Шум	Недостатня кількість рідини в приладі	Дочекайтеся коли прилад охолоне, відкрутіть хромований кран Маєвського і додайте рідину (або дистильовану воду). Або зверніться до сервісного центру.



МІНІСТЕРСТВО ОХОРОНИ ЗДОРОВ'Я УКРАЇНИ
ДЕРЖАВНА САНІТАРНО-ЕПІДЕМІОЛОГІЧНА СЛУЖБА

ЗАТВЕРДЖУЮ

ДЕРЖАВНА САНІТАРНО-ЕПІДЕМІОЛОГІЧНА
СЛУЖБА УКРАЇНИ

(назва установи)

вул. Грушевського, 7, м. Київ, 01601

(місцезнаходження)

253-94-84, 559-29-88



С.В. Протас

Висновок державної санітарно-епідеміологічної експертизи

від 31.05.2016р.

№ 05.03.02-04/19418

Прилади електричні побутові опалювальні ТМ «ОптиМакс»: Радіатори опалення з автоматичним терморегулятором «Електрорадіатор ОптиМакс xxxx-yy», де «x» та «y» - можуть бути цифри від 0 до 9, які позначають різновид моделі та відмінності у дизайні, що не впливає на безпеку виробу, згідно ДСТУ IEC 60335-2-30:2004 розділи 7-8; 10; 11; 13-17; 19-30; ДСТУ CISPR 14-1:2004; ДСТУ EN 55014-1:2014, п. 4.1; ДСТУ CISPR 14-2:2007, п. 5.1

(об'єкта експертизи)

код за ДКПП: 29.71.26

(код за ДКПП, код за УКТЗЕД артикула)

для обігріву житлових та громадських приміщень; реалізація через оптово-роздрібну торгову мережу

(сфера застосування та реалізації об'єкта експертизи)

ФОП Каморда К.С., Україна, 04120, м. Київ, площа Дружби народів, буд. 1, ІПН 3044517055, паспорт № СО 358958; Виробнича площа: м. Київ, вул. Голосівська, 92

(країна, виробник, адреса, місцезнаходження, телефон, факс, E-mail, WWW)

ФОП Каморда К.С., Україна, 04120, м. Київ, площа Дружби народів, буд. 1, ІПН 3044517055, паспорт № СО 358958; Виробнича площа: м. Київ, вул. Голосівська, 92

(заявник експертизи, адреса, місцезнаходження, телефон, факс, E-mail, WWW)

Контракт додається до документації, що супроводжує вантаж

(дані про контракт на постачання об'єкта експертизи в Україні)

Об'єкт експертизи відповідає встановленим медичним критеріям безпеки / показникам: напруженість електричного поля частотою 50 Гц не більше ГДР - 0,5 кВ/м відповідно до ДСН 239-96 „Державні санітарні норми і правила захисту населення від впливу електромагнітних випромінювань”

(критерій безпеки / показники)

Необхідними умовами використання /застосування, зберігання, транспортування, утилізації, знищення є:

використання зберігання, транспортування, утилізації, знищення згідно з Інструкцією виробника.

(особливості умов використання, застосування, зберігання, транспортування, утилізації, знищення)

За результатами державної санітарно-епідеміологічної експертизи Прилади електричні побутові опалювальні ТМ «ОптиМакс»: Радіатори опалення з автоматичним терморегулятором «Електрорадіатор ОптиМакс xxxx-yy», де «x» та «y» - можуть бути цифри від 0 до 9, які позначають різновид моделі та відмінності у дизайні, що не впливає на безпеку виробу, згідно ДСТУ IEC 60335-2-30:2004 розділи 7-8; 10; 11; 13-17; 19-30; ДСТУ CISPR 14-1:2004; ДСТУ EN 55014-1:2014, п. 4.1; ДСТУ CISPR 14-2:2007, п. 5.1, за наланим заявником зразком відповідає вимогам діючого санітарного законодавства України і за умови дотримання вимог цього висновку може бути використаний в заявленій сфері застосування.

Термін придатності: Гарантується виробником.

Маркування, інструкція виробника вимагаються. Даний висновок не може бути використаний для реклами споживчих якостей об'єкта експертизи

(інформація щодо етикетки, інструкція, правила тощо)

Висновок дійсний до: 30 травня 2019 року

Відповідальність за дотримання вимог цього висновку несе заявник.

При зміні рецептури, технології виготовлення, які можуть змінити властивості об'єкта експертизи або спричинити негативний вплив на здоров'я людей, сфери застосування, умов застосування об'єкта експертизи даний висновок втрачає силу.

згідно з чинним законодавством України

(показники безпеки, які підлягають контролю на кордоні)

згідно з чинним законодавством України

(показники безпеки, які підлягають контролю при митному оформленні)

Поточний державний санепідгляд здійснюється згідно з вимогами цього висновку: відповідно до ДСН 239-96 „Державні санітарні норми і правила захисту населення від впливу електромагнітних випромінювань”

(показники безпеки, які здійснюються при поточному державному санепідгляді)

Державна Установа "Інститут медицини праці
НАМН України"

01033, м.Київ, вул.Сакаганського, 75, тел.:
приймальня: (044) 284-34-27, e-mail:

yik@nanu.kiev.ua;

секретар експертної комісії: (044) 289-63-94,
e-mail: test-lab@ukr.net

(найменування, місцезнаходження, телефон, факс, E-mail, WWW)

Протокол експертизи

№ 7748 від 30.05.2016р.

(№ протоколу, дата його затвердження)

Заступник голови експертної комісії



Захаренко М.І.